

POWDP25200

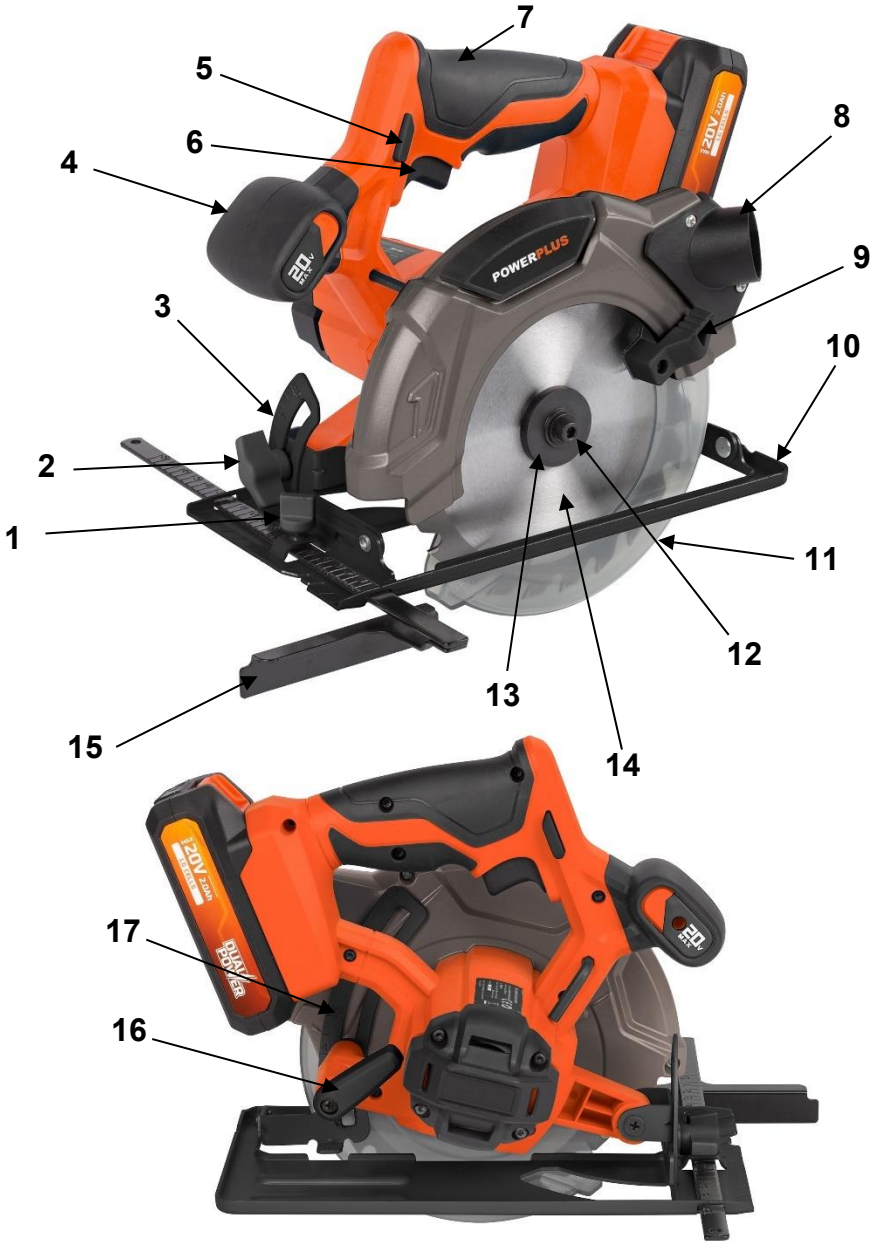



FIG.A



FIG.1



FIG.2



FIG.3



FIG.4





FIG.5

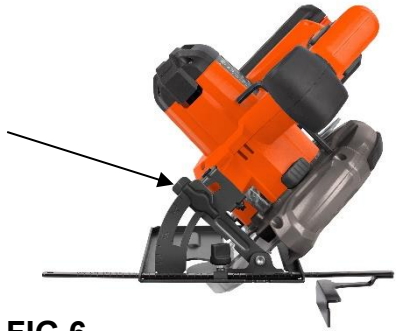

FIG.6



FIG.7



FIG.8

1	ZAMÝŠĽANÉ POUŽITIE	3
2	POPIS (OBR. A)	3
3	OBSAH BALENIA	3
4	SYMBOLY	4
5	VŠEOBECNÉ BEZPEČNOSTNÉ VAROVANIA PRE ELEKTRICKÉ NÁRADIE.....	4
5.1	<i>Pracovná plocha</i>	<i>4</i>
5.2	<i>Elektrická bezpečnosť</i>	<i>4</i>
5.3	<i>Osobná bezpečnosť.....</i>	<i>5</i>
5.4	<i>Používanie elektrického náradia a starostlivosť oň.....</i>	<i>5</i>
5.5	<i>Servis.....</i>	<i>6</i>
6	DOPLNKOVÉ BEZPEČNOSTNÉ POKYNY PRE CIRKULÁRKY ...	6
7	DOPLNKOVÉ BEZPEČNOSTNÉ POKYNY PRE BATÉRIE A NABÍJAČKY	7
7.1	<i>Batérie</i>	<i>7</i>
7.2	<i>Nabíjačky</i>	<i>7</i>
8	NABÍJANIE, VKLADANIE A VYBERANIE AKUMULÁTORA	8
8.1	<i>Indikácie nabíjania (obr. 1)</i>	<i>8</i>
8.2	<i>Vyberanie/vkladanie akumulátora (obr. 2).....</i>	<i>8</i>
8.3	<i>Indikátor nabitia akumulátora (obr. 3).....</i>	<i>8</i>
9	NASTAVENIA.....	8
9.1	<i>Výmena pílového listu (obr. 4)</i>	<i>8</i>
9.2	<i>Nastavenie hĺbky rezu (obr. 5).....</i>	<i>9</i>
9.3	<i>Nastavenie rohového uhla (obr. 6).....</i>	<i>9</i>
9.4	<i>Montáž paralelného deliaceho prvku (obr. 7).....</i>	<i>9</i>
10	PREVÁDZKA.....	9
10.1	<i>Pokyny na používanie.....</i>	<i>9</i>
10.2	<i>Zapnutie a vypnutie (obr. 8).....</i>	<i>9</i>
10.3	<i>Odsávanie prachu</i>	<i>10</i>
10.4	<i>Priečny rez.....</i>	<i>10</i>
10.5	<i>Rezanie úkosov.....</i>	<i>10</i>

11	ČISTENIE A ÚDRŽBA	10
<i>11.1</i>	<i>Čistenie.....</i>	<i>10</i>
<i>11.2</i>	<i>Mazanie.....</i>	<i>10</i>
12	TECHNICKÉ ÚDAJE.....	10
13	HLUK	11
14	SERVISNÁ SLUŽBA	11
15	SKLADOVANIE.....	11
16	ZÁRUKA.....	12
17	ŽIVOTNÉ PROSTREDIE	12
18	VYHLÁSENIE O ZHODE	13

AKUMULÁTOROVÁ KOTÚČOVÁ PÍLA 165 MM, 20 V (BEZ AKUMULÁTORA) POWDP25200

1 ZAMÝŠĽANÉ POUŽITIE

Vaša cirkulárka je určená na pílenie drevených obrobkov. Stroj je vhodný len na použitie pravákmi. Stroj nie je vhodný na stacionárne použitie. Nevhodné na profesionálne použitie.



VAROVANIE! Z dôvodu vlastnej bezpečnosti si pred použitím tohto zariadenia prečítajte tento návod a všeobecné bezpečnostné pokyny. Ak vaše elektrické zariadenie budete dávať iným používateľom, odovzdajte ho prosím spolu s týmito pokynmi.

2 POPIS (OBR. A)

1. Zaisťovacia páčka vodiacej lišty
2. Zaisťovacia páčka na nastavovanie uhla
3. Uhlomer
4. Vodiaca rukoväť
5. Odísťovacie tlačidlo
6. Vypínač
7. Hlavná rukoväť
8. Otvor na odsávanie prachu
9. Páčka spodného krytu
10. Základná doska
11. Spodný kryt
12. Skrutka na upevnenie pílového kotúča
13. Vonkajšia príruha
14. Pílový kotúč
15. Vodiaca lišta
16. Zaisťovacia páčka na nastavovanie hĺbky zárezu
17. Hĺbkomer
18. Zaisťovacie tlačidlo vretena
19. Nabíjačka (NIE je súčasťou balenia)
20. Akumulátor s indikátorom nabitia (NIE je súčasťou balenia)
21. Uvoľňovacie tlačidlo akumulátora
22. Tlačidlo kontrolky stavu nabitia akumulátora
23. Pracovné svetlo LED

3 OBSAH BALENIA

- Odstráňte všetok baliaci materiál.
- Odstráňte zvyšný baliaci materiál a baliace vložky (ak sú súčasťou balenia).
- Skontrolujte, či je obsah balenia úplný.
- Skontrolujte či prístroj, elektrická šnúra, zástrčka a príslušenstvo nebolo počas prepravy poškodené.
- Baliaci materiál si, pokiaľ je to možné, odložte počas celej záručnej doby. Potom ho zlikvidujte v miestnej zberni odpadov.



VAROVANIE: Baliaci materiál nie je na hranie! Deti sa nesmú hrať s plastovými vreckami! Nebezpečenstvo udusenía!

1 AKUMULÁTOROVÁ KOTÚČOVÁ PÍLA
1 inbusový kľúč
1 vodiaca lišta











1 extra pílový list
1 návod
1 adaptér na odsávanie prachu



Ak zistíte, že chýbajú nejaké súčasti, alebo sú poškodené, kontaktujte prosím predajcu.

4 SYMBOLY

V tomto návode a/alebo na stroji sa používajú nasledujúce symboly:

	Označuje nebezpečenstvo zranenia alebo poškodenia náradia.		V súlade so základnými požiadavkami európskych smerníc.
	Pred použitím si prečítajte návod.		Stroj II. triedy – dvojité izolácia – Nepotrebuje uzemnenú zástrčku.
	Nabíjačku ani akumulátorovú batériu nevystavujte vode.		Okolité teplota max. 40 °C (iba pre batériu).
	Akumulátorovú batériu ani nabíjačku nespálujte.		Batériu a nabíjačku používajte iba zatvorených miestnostiach.
	Noste chrániče sluchu.		V prašných podmienkach noste ochrannú masku.
	Noste ochranu očí.		

5 VŠEOBECNÉ BEZPEČNOSTNÉ VAROVANIA PRE ELEKTRICKÉ NÁRADIE

Starostlivo si prečítajte všetky bezpečnostné varovania a všetky pokyny. Nedodržanie všetkých varovaní a pokynov môže spôsobiť úder elektrickým prúdom, požiar a/alebo závažný úraz. Odložte si všetky varovania a pokyny na prípad, ak ich budete v budúcnosti potrebovať. Termín "elektrické náradie" v týchto varovaniach označuje vaše elektrické náradie s napájaním zo siete (s káblom) alebo elektrické náradie napájané akumulátorom (bez kábla).

5.1 Pracovná plocha

- Pracovnú plochu udržiavajte v čistote a dobre osvetlenú. Neporiadok a prítmie na pracovisku zvyšuje riziko úrazov.
- Elektrické náradie nepoužívajte vo výbušných prostrediach, obsahujúcich napríklad horľavé tekutiny, plyny alebo prach. Elektrické náradie spôsobuje iskrenie, ktoré môže zapáliť prach alebo výpary.
- Pri používaní elektrického náradia sa nesmú v blízkosti nachádzať deti a okoloidúci. Mohli by odpútať vašu pozornosť a náradie by ste nemali pod kontrolou.

5.2 Elektrická bezpečnosť



Vždy skontrolujte, či napätie napájacieho zdroja súhlasí s napätím na výkonnostnom štítku.

- Vidlice elektrického náradia musia zodpovedať sieťovej zásuvke. Vidlicu nikdy neupravujte žiadnym spôsobom. Nepoužívajte s uzemneným elektrickým náradím (pripojeným k uzemneniu) žiadne adaptéry vidlice. Použitie nepozmeňovaných vidlic zodpovedajúcich sieťovým zásuvkám znižuje riziko úrazu elektrickým prúdom.

- Nedotýkajte sa uzemnených povrchov a povrchov, spojených s uzemnením, ako sú potrubia, radiátory, sporáky alebo chladničky. Ak ste uzemnený alebo spojený s uzemnením, hrozí vám zvýšené riziko úrazu elektrickým prúdom.
- Elektrické náradie nesmie byť vystavené dažďu ani vlhkým podmienkam. Prienik vody do elektrického náradia zvyšuje riziko úrazu elektrickým prúdom.
- Kábel sa nesmie nadmerne zaťažovať. Kábel nikdy nepoužívajte na prenášanie, ťahanie alebo vyťahovanie vidlice elektrického náradia. Kábel nesmie byť vystavený pôsobeniu tepla, oleja, ostrých hrán alebo pohyblivých dielov. Poškodené alebo zapletené káble zvyšujú riziko úrazu elektrickým prúdom.
- Pri používaní elektrického náradia vo vonkajšom prostredí používajte predlžovací kábel vhodný na vonkajšie použitie. Používanie šnúry vhodnej na vonkajšie použitie znižuje riziko úrazu elektrickým prúdom.
- Ak je používanie elektrického náradia vo vlhkých priestoroch nevyhnutné, používajte napájací zdroj chránený nadprúdovým ističom (RCD). Používanie RCD znižuje riziko úrazu elektrickým prúdom.

5.3 Osobná bezpečnosť

- Pri používaní elektrického náradia buďte vždy ostražitý, sledujte čo robíte a riadte sa zdravým úsudkom. Elektrické náradie nepoužívajte, ak ste unavený, alebo ak ste pod vplyvom liekov, alkoholu alebo drog. Okamih nepozornosti pri používaní elektrického náradia môže spôsobiť závažný osobný úraz.
- Používajte bezpečnostné pomôcky. Vždy noste chránič očí. Používaním bezpečnostných pomôcok, ako je protiprachová maska, neklzáva bezpečnostná obuv, tvrdá prilba alebo chrániče uší za každých podmienok sa znižuje riziko osobných úrazov.
- Zabránite náhodnému uvedeniu do činnosti. Pred pripojením do siete sa uistite, že vypínač je vo vypnutej polohe. Prenášanie elektrického náradia s prstom na vypínači alebo pripojovanie elektrického náradia so zapnutým vypínačom zvyšuje riziko úrazov.
- Pred zapnutím elektrického náradia odstráňte akékoľvek nastavovacie kľúče a iné nástroje. Kľúč a nástroje, ktoré zostanú pripevnené k rotujúcemu dielu elektrického náradia môžu spôsobiť úraz.
- Nenakláňajte sa príliš. Vždy musíte mať spoľahlivú oporu a rovnováhu. Zlepšuje sa tým ovládateľnosť elektrického náradia v neočakávaných situáciách.
- Buďte vhodne oblečený. Nenoste voľné odevy ani šperky. Nepribližujte sa vlasmi, odevmi ani rukavicami k pohyblivým dielom. Voľné odevy, šperky alebo dlhé vlasy môžu zachytiť pohyblivé diely.
- Ak sa používajú aj pomôcky na pripojenie odsávačov a zberačov prachu, uistite sa, že sú riadne pripojené a správne sa používajú. Používaním týchto pomôcok možno znížiť nebezpečenstvo spôsobované prachom.

5.4 Používanie elektrického náradia a starostlivosť oň

- Pri použití elektrického náradia nevykladajte nadmernú silu. Používajte správne elektrické náradie pre vaše použitie. Správne elektrické náradie zvládne prácu lepšie a bezpečnejšie, s rýchlosťou, na ktorú bolo navrhnuté.
- Nepoužívajte elektrické náradie ak sa vypínačom nezapína alebo nevypína. Elektrické náradie, ktoré sa nedá ovládať vypínačom, je nebezpečné a musí sa opraviť.
- Pred akýmkoľvek nastavením, výmenou doplnkov alebo odložením elektrického náradia odpojte vidlicu od napájacieho napätia. Takéto preventívne bezpečnostné opatrenia znižujú riziko náhodného uvedenia elektrického náradia do činnosti.
- Nepoužívané elektrické náradie uchovávajte mimo dosahu detí a nedovoľte, aby osoby neoboznámené s elektrickým náradím alebo s týmito pokynmi, používali toto elektrické náradie. Elektrické náradie je nebezpečné v rukách nepoučených používateľov.
- Elektrické náradie riadne udržiavajte. Skontrolujte, či pohyblivé diely nie sú vyosené alebo či sa nezadierajú, či nie sú poškodené diely a či nemajú žiadne iné nedostatky, ktoré

môžu ovplyvniť funkčnosť elektrického náradia. V prípade poškodenia sa elektrické náradie musí pred opätovným použitím opraviť. Veľa úrazov spôsobujú nedostatočne udržiavané elektrické náradie.

- Náradie sa musí udržiavať v naostrenom a čistom stave. Riadne udržiavané rezné nástroje s ostrými reznými hranami majú menšiu náchylnosť k zadieraniu a ľahšie sa ovládajú.
- Elektrické náradie, doplnky a nástrojové koncovky a pod. používajte v súlade s týmito pokynmi a spôsobom, zamýšľaným pre daný druh elektrického náradia, berúc na zreteľ pracovné podmienky a na prácu, ktorá sa má vykonávať. Používanie elektrického náradia na iné operácie ako tie, pre ktoré je určené, môže spôsobiť nebezpečnú situáciu.

5.5 Servis

- Servis elektrického náradia zverte kvalifikovanému opravárovi. Môžu sa používať iba rovnaké náhradné diely. Zaručíte tak, že bude zachovaná bezpečnosť elektrického náradia.

6 DOPLNKOVÉ BEZPEČNOSTNÉ POKYNY PRE CIRKULÁRKY

- Ubezpečte sa, že všetky zariadenia, ktoré chránia pilový list, sú vo výbornom pracovnom stave.
- Zabezpečte správnu ochranu pilového listu. Dodržiavajte predovšetkým nasledujúce pokyny:
 - Nikdy neblokujte chránič pilového listu. Pred opätovným použitím stroja opravte zaseknutý chránič pilového listu.
 - Pred opätovným používaním stroja znovu nainštalujte zlomenú ťažnú pružinu.
 - Nikdy neodstraňujte štiepací nôž. Vzdialenosť medzi vencom ozubeného kolesa a štiepacím nožom by mala byť maximálne 5 mm. Výškový rozdiel medzi štiepacím nožom a vencom ozubeného kolesa by mala byť maximálne 5 mm.
- Nepoužívajte pilové listy vyrobené z rýchloreznej ocele.
- Nepoužívajte ohnuté, zdeformované, ani inak zničené pilové listy.
- Nepoužívajte pilové listy, ktoré nespĺňajú špecifikácie uvedené v tomto návode.
- Pred pílením odstráňte všetky klince a iné kovové predmety z obrobku.
- Nikdy nezačínajte píliť skôr než píla dosiahne plnú rýchlosť.
- Obrobok bezpečne upnite. Nepokúšajte sa nikdy píliť extrémne malé obrobky.
- Stroj odložte preč, len keď ste ho vyplí a keď sa pilový list úplne zastavil.
- Neskúšajte nikdy spomaľovať pilový list tým, že naň vyviniete tlak z boku.
- Pred vykonávaním údržby stroj vždy odpojte z elektrickej zásuvky.
- Ruky držte mimo rezacej oblasti a kotúča. Druhú ruku držte na prídavnej rukoväti alebo na kryte motora. Pri držaní píly oboma rukami nemôže dôjsť k ich porezaniu pilovým kotúčom.
- Nesiahajte pod obrobok. Kryt vás nedokáže ochrániť pred pilovým kotúčom pod obrobkom.
- Nastavte hĺbku rezu podľa hrúbky obrobku. Pod obrobkom musí byť vidieť malá časť zubov pilového kotúča.
- Rezaný diel nikdy nadržte rukami ani cez nohu. Obrobok zaistíte k stabilnej platforme. Obrobok musí byť pevne upnutý, aby sa minimalizovala expozícia tela, uviaznutie pilového kotúča alebo strata kontroly.
- Pri vykonávaní činnosti, pri ktorej sa rezacie zariadenie môže dostať do kontaktu so skrytým el. vedením držte elektrické náradie za izolované držiaky. Neizolované kovové diely nástroja môžu byť pod napätím, ak dôjde ku kontaktu so „živým“ vodičom, a operátor môže utrpieť úraz elektrickým prúdom.
- Pri rozrezávaní vždy používajte vodidlo rozrezávania alebo vodidlo s rovnou hranou. Zvyšuje to presnosť rezu a znižuje možnosť uviaznutia pilového kotúča.

- Vždy používajte kotúče s rovnakou veľkosťou a tvarom. Pílové kotúče, ktoré nezodpovedajú upínaciemu mechanizmu píly, sa budú otáčať excentricky a spôsobia stratu kontroly.
- Nepoužívajte poškodené alebo nesprávne podložky alebo skrutky pre kotúče. Podložky a skrutky pílového kotúča boli špeciálne navrhnuté na dosahovanie optimálneho výkonu píly a bezpečnosť prevádzky.

7 DOPLNKOVÉ BEZPEČNOSTNÉ POKYNY PRE BATÉRIE A NABÍJAČKY

7.1 Batérie

- Nikdy neotvárajte zo žiadneho dôvodu.
- Neskladujte na miestach, kde môže teplota prekročiť 40 °C.
- Nabíjajte len pri okolitej teplote v rozsahu od 4 do 40 °C.
- Batérie skladujte na chladnom a suchom mieste (5 – 20 °C). Batérie nikdy neskladujte vo vybitom stave.
- Pre lítium-iónové batérie je lepšie pravidelne ich vybiť a nabiť (aspoň 4-krát ročne). Ideálne nabitie pre dlhodobé skladovanie vašej lítium-iónovej batérie je 40% kapacity.
- Pri likvidácii batérií sa riadte pokynmi uvedenými v časti „Ochrana životného prostredia“.
- Neskratujte. Ak sa prostredníctvom náhodného kontaktu s kovovým predmetom vytvorí spojenie medzi kladným (+) a záporným (-) pólom, batéria sa zoskratuje a pretekajúci intenzívny prúd spôsobí vytvorenie tepla, čo môže spôsobiť prasknutie alebo požiar.
- Nezohrievajte. Ak batériu zahrejete na teplotu vyššiu ako 100 °C, môžu sa poškodiť tesnenia, izolácia a iné polymérové komponenty, čo spôsobí únik elektrolytickej kvapaliny alebo vnútorný skrat, s následným vysokým zahriatím vedúcim k prasknutiu alebo vznieteniu batérie. Batérie okrem toho nezahadzujte do ohňa. Mohlo by to spôsobiť výbuch alebo intenzívne horenie.
- V extrémnych podmienkach môže dôjsť k úniku kvapaliny z batérie. Ak si na batérii všimnete uniknutú kvapalinu, postupujte nasledovne:
 - Kvapalinu opatrne poutierajte handričkou.
 - Zabráňte kontaktu s pokožkou.
 - V prípade kontaktu s kožou alebo očami sa riadte týmito pokynmi:
 - ✓ Okamžite opláchnite vodou. Zneutralizujte slabou kyselinou, napr. šťavou z citróna alebo octom.
 - ✓ V prípade kontaktu s očami, vyplachujte veľkým množstvom čistej vody minimálne 10 minút. Obráťte sa na lekára.



Nebezpečenstvo požiaru! Kontakty odpojenej batérie neskratujte. Batériu nespájajte.

7.2 Nabíjačky

- Nikdy nenabíjajte nedobíjateľné batérie.
- Poškodené káble okamžite vymeňte.
- Nevystavujte vode.
- Nabíjačku neotvárajte.
- Do nabíjačky nepichajte.
- Nabíjačka je určená len na použitie vo vnútri.

8 NABÍJANIE, VKLADANIE A VYBERANIE AKUMULÁTORA

8.1 Indikácie nabíjania (obr. 1)

Nabíjačku pripojte k elektrickej zásuvke:

- Svieti zelená kontrolka: pripravené na nabíjanie.
- Bliká červená kontrolka: nabíja sa.
- Svieti zelená kontrolka: nabíjanie je dokončené.
- Svieti zelená aj červená kontrolka: akumulátor alebo nabíjačka sú poškodené.



Poznámka: Ak akumulátor správne nepasuje, odpojte ho a uistite sa, že pre túto nabíjačku je to správny model, ako je uvedené v tabuľke s technickými parametrami. Nenabíjajte žiadny iný akumulátor alebo ten, ktorý sa nedá bezpečne vložiť do nabíjačky.

1. Nabíjačku a akumulátor počas pripojenia často sledujte.
2. Nabíjačku po skončení nabíjania odpojte a vyberte z nej akumulátor.
3. Pred použitím nechajte akumulátor úplne vychladnúť.
4. Nabíjačku aj akumulátor uložte vnútri a mimo dosahu detí.



POZNÁMKA: Ak sa akumulátor pri nepretržitom používaní v nástroji zohrieva, pred nabíjaním ho nechajte vychladnúť pri izbovej teplote. Týmto sa predlži životnosť akumulátorov.

8.2 Vyberanie/vkladanie akumulátora (obr. 2)



VÝSTRAHA: Pred vykonávaním akýchkoľvek nastavovaní sa uistite, že je nástroj vypnutý alebo je z neho vybratý akumulátor.

- Nástroj držte v jednej ruke a druhou rukou držte akumulátor (20).
- Vkladanie: Akumulátor zatlačte a zasuňte do portu na akumulátor a pred začatím prevádzky skontrolujte, či uvoľňovacia západka na zadnej strane akumulátora zapadla na svoje miesto a či je akumulátor zaistený.
- Vyberanie: Zatlačte na uvoľňovaciu západku na akumulátore a súčasne ho vytiahnite von.

8.3 Indikátor nabitia akumulátora (obr. 3)

Na akumulátore sú indikátory jeho nabitia. Stav nabitia akumulátora môžete skontrolovať stlačením tlačidla (22). Pred použitím zariadenia stlačte spúšť a skontrolujte, či je akumulátor úplne nabitý, aby zariadenie mohlo správne fungovať.

Tieto 3 kontrolky LED ukazujú stav nabitia akumulátora:
svietia všetky 3 kontrolky LED: akumulátor je plne nabitý.
svietia 2 kontrolky LED: akumulátor je nabitý na 60 %.
svieti 1 kontrolka LED: akumulátor je takmer vybitý.

9 NASTAVENIA

9.1 Výmena pílového listu (obr. 4)

Používajte len ostré a nepoškodené pílové listy.

Prasknuté alebo ohnuté pílové listy sa musia okamžite vymeniť.

- Kotúčovú pílu položte na bok na rovný povrch. Základovú dosku (10) zavedte nadol, ako pri reze s minimálnou hĺbkou, ktorá sa ľahko používa.
- Zaisťovacie tlačidlo vretena stlačte smerom ku krytu motora, ako ukazuje šípka na obr. 4 a pevne ho podržte.

- Dodaným inbusovým kľúčom otočte upínaciu skrutku kotúča v smere hod. ručičiek.
- Odstráňte upínaciu skrutku kotúča a vonkajšiu prírubu.
- Zdvihnite dolný chránič (11) pomocou páky pre dolný chránič (9) a potom odstráňte pilový kotúč.
- Vyčistite príruby pilového kotúča a potom namontujte na výstupné vreteno a oproti vnútornej prírubu nový pilový kotúč.
- Skontrolujte, či zuby a šípka na pilovom kotúči ukazujú rovnakým smerom ako šípka na hornom chrániči.
- Znovu nainštalujte vonkajšiu prírubu a utiahnite upínaciu skrutku pilového kotúča.
- Zabezpečte, aby sa pilový kotúč voľne otáčal, keď ho budete otáčať rukou.

9.2 **Nastavenie hĺbky rezu (obr. 5)**

Hĺbka rezu je ľubovoľne nastaviteľná.

Čistý rez dosiahnete, keď pilový list vystupuje z materiálu o pribl. 3 mm.

- Uvoľnite nastavovaciu skrutku pre hĺbku rezu (16).
- Podržte základovú dosku (10) naplocho proti okraju obrobka a telo píly zdvihnite, až kým nebude kotúč na správnej hĺbke určenej hĺbkovou mierkou (17) (zarovnajzte čiaru mierky).
- Uťahnite nastavovaciu skrutku pre hĺbku rezu.

9.3 **Nastavenie rohového uhla (obr. 6)**

Rohový uhol možno ľubovoľne meniť v rozsahu od 0° do 45°.

- Uvoľnite zaistovaciu páku pre nastavenie uhla (2).
- Základovú dosku nastavte na požadovaný uhol v rozsahu od 0° do 45°. [Pozri uhlovú mierku pre pokosový uhol (8)].
- Uťahnite zaistovaciu páku pre nastavenie uhla.

9.4 **Montáž paralelného deliaceho prvku (obr. 7)**

Paralelný deliaci prvok umožňuje pílenie paralelne s hranou pri maximálnej vzdialenosti 15 cm.

- Povoľte nastavovaciu skrutku vodiacej lišty (1).
- Vodiacu lištu (15) prevedte cez otvory v základovej doske na požadovaný šírku.
- Uťahnite nastavovaciu skrutku, aby ste ju zaistili v tejto polohe.
- Zabezpečte, aby vodiaca lišta spočívala na dreve pozdĺž celej dĺžky, aby sa mohli vytvoriť konzistentné paralelné rezy.

10 PREVÁDZKA

10.1 **Pokyny na používanie**

- Obrobok upnite. Ubezpečte sa, že strana, ktorá bude neskôr viditeľná, smeruje nadol, pretože rez je najpresnejší na tejto strane.
- Stroj zapnite skôr, než sa dotkne obrobku. Na pilový list nevyvíjajte tlak. Stroju nechajte dostatočný čas na rozrezanie obrobku.
- Stroj držte oboma rukami za držadlá. Zabezpečuje to optimálnu kontrolu nad strojom.
- Na rovné rezy pozdĺž nakreslenej čiary používajte značkovanie na rovné čiary.
- Na šikmé rezy pozdĺž nakreslenej čiary používajte značkovanie na šikmé čiary.

10.2 **Zapnutie a vypnutie (obr. 8)**



Pred stlačením vypínača skontrolujte, či je pilový kotúč pevne upnutý, či sa plynule otáča a či je upínacia skrutka pilového kotúča riadne utiahnutá.

- Akumulátor pripojte k akumulátorovej kotúčovej píle a pevne ho zaistíte.
- Nástroj zapnete tak, že podržíte tlačidlo odomknutia (5) stlačené a stlačíte hlavný vypínač (6).
- Nástroj vypnete tak, že pustíte hlavný vypínač.

10.3 Odsávanie prachu

Ku vývodu na odsávanie prachu môžete pripojiť vysávač, buď priamo ku konektoru alebo pomocou adaptéra.

- Ak je to potrebné, pripojte ku vývodu na odsávanie prachu adaptér.

10.4 Priechny rez

Pri priečnom alebo pozdĺžnom rezaní zarovnajzte vodidlo s výrezom vodiaceho noža na základni. Pretože sa hrúbky kotúčov líšia, mali by ste s vodidlom vykonať pokusný rez odpadovým materiálom, aby ste určili také nastavenie vodidla, ktoré zaručí požadované odsadenie rezu od vodidla.

UPOZORNENIE: Vzdialenosť od čiaru rezu po vodiacu čiaru je hodnota, o ktorú by sa malo vodidlo posunúť. Pri dlhých alebo širokých rezoch používajte vodidlo.

10.5 Rezanie úkosov

- Pri šikmých rezoch pod uhlom 45° zarovnajzte líniu rezu s vodiacim výrezom 45° stupňa na základni.
- Vykonajte skúšobný rez odpadovým materiálom podľa vodiacej čiaru, aby ste určili, o koľko by ste mali vodiacu čiaru na reznom materiáli posunúť.
- Nastavte uhol rezu na ľubovoľné požadované nastavenie medzi 0 a 45°.

11 ČISTENIE A ÚDRŽBA



Varovanie! Pred vykonávaním akýchkoľvek prác na zariadení, odpojte elektrickú zástrčku.

11.1 Čistenie

- Ventilačné otvory stroja udržiavajte čisté, aby ste zabránili prehriatiu motora.
- Plášť stroja čistite pravidelne mäkkou handričkou, najlepšie po každom použití.
- Ventilačné otvory udržiavajte v čistom stave bez prachu a nečistôt.
- Ak nečistoty neschádzajú, použite mäkkú handričku namočenú vo vode so saponátom.



Nepoužívajte rozpúšťadlá, napr. benzín, alkohol, čpavok atď. Tieto rozpúšťadlá môžu poškodiť plastové diely.

11.2 Mazanie

- Z času na čas mierne namastite závit uzamykacej skrutky.

12 TECHNICKÉ ÚDAJE

Počet otáčok	4000 min ⁻¹
Veľkosť pílového kotúča	165 mm
Maximálna hĺbka rezu	55 mm
Menovité napätie jednosmerného prúdu	20 V
Maximálny rezný výkon 90 až 90°	55 mm
Maximálny rezný výkon 45 až 90°	38 mm
Rozmer otvoru	20 mm
Nastaviteľný uhol	Áno
Počet zubov	24 T
Mäkká rukoväť	Áno
Pracovný svetelný zdroj LED	Áno

13 HLUK

Hodnoty emisií hluku namerané podľa príslušnej normy. (K=3)

Hladina akustického tlaku LpA	93 dB(A)
Hladina akustického výkonu LwA	104 dB(A)



POZOR! Ak akustický tlak prekročí úroveň 85 dB(A), používajte chrániče sluchu.

aw (Vibrácie)

4,4 m/s²

K = 1,5 m/s²

14 SERVISNÁ SLUŽBA

- Poškodené vypínače musí vymeniť náš odbor popredajných služieb.
- Ak je pripojovací kábel (alebo sieťová vidlica) poškodený, musí byť vymenený za rovnaký pripojovací kábel, ktorý dodáva náš odbor popredajných služieb. Pripojovací kábel musí vymeniť iba naša servisná služba (pozri na poslednej strane) alebo kvalifikovaná osoba (kvalifikovaný elektrikár).

15 SKLADOVANIE

- Priebežne čistíme celé zariadenie a jeho príslušenstvo.
- Skladujte ho mimo dosahu detí, v stabilnej a bezpečnej polohe, na suchom a chladnom mieste, vyhnite sa privysokým a prí nízkym teplotám.
- Nevystavujte priamemu slnečnému žiareniu. Ak je možné, uschovajte na tmavom mieste.
- Neudržiavajte v plastických taškách aby ste predišli nazhromaždenej vlhkosti.

16 ZÁRUKA

- Záručná lehota poskytovaná na tento výrobok je 36 mesiacov a začína plynúť dňom zakúpenia prvým používateľom.
- Táto záruka zahŕňa všetky chyby materiálu a výrobné chyby, okrem: batérií, nabíjačiek, chybných súčastí, ktoré podliehajú bežnému opotrebovaniu ako napr. ložiská, kefy, káble a zástrčky alebo príslušenstvo ako vrtáky, vrtné korunky, pílové listy atď.; nezahŕňa poškodenia alebo chyby spôsobené zlým zaobchádzaním, nehodami alebo pozmeňovaním, ani náklady na prepravu.
- Poškodenie a/alebo chyby, ktoré sú dôsledkom nesprávneho používania, tiež nespádajú pod ustanovenia záruky.
- Nenesieme ani žiadnu zodpovednosť za zranenie osôb, ktoré je dôsledkom nesprávneho používania zariadenia.
- Opravy smie vykonávať iba autorizované servisné stredisko pre nástroje Powerplus.
- Viac informácií získate na tel. čísle 00 32 3 292 92 90.
- Prípadné náklady na prepravu vždy nesie zákazník, ak nebolo písomnou formou dohodnuté inak.
- Záruku si zároveň nemožno uplatňovať, ak bolo zariadenie poškodené v dôsledku nedbanlivej údržby alebo preťaženia.
- Zo záruky sú definitívne vylúčené prípady, kedy poškodenie vzniklo dôsledkom vniknutia kvapaliny, nadmerného preniknutia prachu, úmyselného poškodenia (úmyselne alebo závažnou nedbanlivosťou), nevhodného použitia (použitie zariadenia na účely, na ktoré nie je vhodné), nekompetentného použitia (napr. nerešpektovaním pokynov v návode), neodbornej montáže, zásahu bleskom, chybného sietového napätia. Neboli uvedené všetky možnosti.
- Prijatie reklamácie v rámci záruky nemá vplyv na predĺženie záručnej lehoty, ani na začatie novej záručnej lehoty v prípade výmeny zariadenia.
- Staré zariadenia alebo súčasti, ktoré sú vymieňané v rámci záruky, sa preto stávajú majetkom spol. Varo NV.
- Vyhradzuje si právo zamietnuť akúkoľvek reklamáciu, ak nie je možné overiť dátum zakúpenia alebo ak je jasné, že výrobok nebol riadne udržiavaný. (čisté vetracie otvory, pravidelná údržba uhlíkových kefičiek,...)
- Potvrdenku o nákupe si musíte uschovať ako doklad o dátume zakúpenia.
- Náradie musíte vrátiť v nezobranom stave svojmu predajcovi v prijateľne čistom stave, v originálnom plastovom kufríku liatom pod tlakom, ak v ňom bolo vaše náradie dodané, spolu s priloženým dokladom o kúpe.
- Váš nástroj musíte nabíjať minimálne 1x mesačne, aby nástroj optimálne fungoval.

17 ŽIVOTNÉ PROSTREDIE



Ak musíte po dlhodobom používaní zariadenie vymeniť, nelikvidujte ho spolu s domovým odpadom, ale ekologicky bezpečným spôsobom.

Odpad z elektrických výrobkov sa nesmie likvidovať s bežným domovým odpadom.

Ak existuje zberňa na recykláciu, odovzdajte ho na recykláciu. Informácie o recyklácii vám poskytnú miestne úrady alebo predajca.

18 VYHLÁSENIE O ZHODE



VARO-Vic. Van Rompuy N.V. - Joseph Van Instraat 9 - BE2500 Lier - BELGICKO vyhlasuje, že
výrobok: AKUMULÁTOROVÁ KOTÚČOVÁ PÍLA 165 mm, 20 V
obchodná známka: POWERplus
model: POWDP25200

je v súlade so základnými požiadavkami a inými relevantnými ustanoveniami príslušných európskych smerníc, na základe uplatnenia európskych harmonizovaných noriem. V prípade akýchkoľvek neoprávnených úprav tohto zariadenia stráca toto vyhlásenie svoju platnosť.

Európske smernice (vrátane ich prípadných novelizácií do dátumu podpisu):

2011/65/EU
2006/42/EC
2014/30/EU

Európske harmonizované normy (vrátane ich prípadných novelizácií):

EN62841 : 2015
EN62841-2-5 : 2014
EN55014-1 : 2017
EN55014-2 : 2015

Uchovávateľ technickej dokumentácie: Philippe Vankerkhove, VARO – Vic. Van Rompuy N.V.

Nížšie podpísaný koná v mene výkonného riaditeľa spoločnosti,

Ludo Mertens
Regulačné záležitosti – Compliance Manager
14/10/2020, Lier-Belgium

FIG.A



Fig. 1



Fig. 1a



1	POUŽÍVÁNIE	2
2	POPIS (OBR. A).....	2
3	OBSAH BALENIA.....	2
4	SYMBOLY	2
5	VŠEOBECNÉ BEZPEČNOSTNÉ VAROVANIA PRE ELEKTRICKÉ NÁRADIE	3
5.1	<i>Pracovná plocha</i>	3
5.2	<i>Elektrická bezpečnosť</i>	3
5.3	<i>Osobná bezpečnosť</i>	3
5.4	<i>Používanie elektrického náradia a starostlivosť oň</i>	4
5.5	<i>Servis</i>	4
6	DOPLNKOVÉ BEZPEČNOSTNÉ POKYNY PRE BATÉRIE A NABÍJAČKY	4
6.1	<i>Batérie</i>	4
6.2	<i>Nabíjačky</i>	5
7	PREVÁDZKA	5
7.1	<i>Nabíjanie akumulátorovej batérie</i>	5
7.1.1	<u>Indikácie pre nabíjanie (Obr. 1)</u>	6
7.2	<i>Indikátor nabitia akumulátora (Obr. č. 1a)</i>	6
8	TECHNICKÉ ÚDAJE.....	6
9	ŽIVOTNÉ PROSTREDI	6
9.1	<i>Akumulátorová batéria</i>	7

LÍTIOVO-IÓNOVÝM AKUMULÁTOR 20V + NABÍJAČKA POWDP9062

1 POUŽÍVÁNIE

Tento akumulátor a nabíjačka sú určené len na použitie s naším náradím radu Dual Power. Akumulátor s napätím 20 V môžete použiť len s 20 V výrobkami tohto radu. Nevhodné na profesionálne použitie.



VAROVANIE! Z dôvodu vlastnej bezpečnosti si pred použitím tohto zariadenia prečítajte tento návod a všeobecné bezpečnostné pokyny. Ak vaše elektrické zariadenie budete dávať iným používateľom, odovzdajte ho prosím spolu s týmito pokynmi.

2 POPIS (OBR. A)

- | | |
|---|-------------------|
| 1. Akumulátor | 4. Nabíjačka |
| 2. Kontrolka stavu nabitia akumulátora | 5. Zelené svetlo |
| 3. Tlačidlo kontrolky stavu nabitia akumulátora | 6. Červené svetlo |

3 OBSAH BALENIA

- Odstráňte všetok baliaci materiál.
- Odstráňte zvyšný baliaci materiál a baliace vložky (ak sú súčasťou balenia).
- Skontrolujte, či je obsah balenia úplný.
- Skontrolujte či prístroj, elektrická šnúra, zástrčka a príslušenstvo nebolo počas prepravy poškodené.
- Baliaci materiál si, pokiaľ je to možné, odložte počas celej záručnej doby. Potom ho zlikvidujte v miestnej zberni odpadov.



VAROVANIE: Baliaci materiál nie je na hranie! Deti sa nesmú hrať s plastovými vreckami! Nebezpečenstvo udusenía!

1 ks návod na používanie
Akumulátor

Nabíjačka







Ak zistíte, že chýbajú nejaké súčasti, alebo sú poškodené, kontaktujte prosím predajcu.

4 SYMBOLY

V tomto návode a/alebo na stroji sa používajú nasledujúce symboly:

	Označuje riziko zranenia, alebo poškodenie nástroja.		V súlade so základnými požiadavkami európskych smerníc.
	Pozorne si prečítajte pokyny.		Stroj II. triedy – dvojitá izolácia – Nepotrebuje uzemnenú zástrčku. (iba pre nabíjačku)

	Okolité teplota max. 40 °C. (iba pre batériu)		Nabíjačku ani akumulátorovú batériu nevystavujte vode.
	Batériu a nabíjačku používajte iba zatvorených miestnostiach.		Akumulátorovú batériu ani nabíjačku nespáľujte.

5 VŠEOBECNÉ BEZPEČNOSTNÉ VAROVANIA PRE ELEKTRICKÉ NÁRADIE

Starostlivo si prečítajte všetky bezpečnostné varovania a všetky pokyny. Nedodržovanie všetkých varovaní a pokynov môže spôsobiť úder elektrickým prúdom, požiar a/alebo závažný úraz. Odložte si všetky varovania a pokyny na prípad, ak ich budete v budúcnosti potrebovať. Termín "elektrické náradie" v týchto varovaniach označuje vaše elektrické náradie s napájaním zo siete (s káblom) alebo elektrické náradie napájané akumulátorom (bez kábla).

5.1 Pracovná plocha

- Pracovnú plochu udržiavajte v čistote a dobre osvetlenú. Neporiadok a prítomie na pracovisku zvyšuje riziko úrazov.
- Elektrické náradie nepoužívajte vo výbušných prostrediach, obsahujúcich napríklad horľavé tekutiny, plyny alebo prach. Elektrické náradie spôsobuje iskrenie, ktoré môže zapáliť prach alebo výpary.
- Pri používaní elektrického náradia sa nesmú v blízkosti nachádzať deti a okoloidúci. Mohli by odpútať vašu pozornosť a náradie by ste nemali pod kontrolou.

5.2 Elektrická bezpečnosť

- Vždy skontrolujte, či napätie napájacieho zdroja súhlasí s napätím na výkonnostnom štítku.
- Vidlice elektrického náradia musia zodpovedať sieťovej zásuvke. Vidlicu nikdy neupravujte žiadnym spôsobom. Nepoužívajte s uzemneným elektrickým náradím (pripojeným k uzemneniu) žiadne adaptéry vidlice. Používanie nepozmeňovaných vidlic zodpovedajúcich sieťovým zásuvkám znižuje riziko úrazu elektrickým prúdom.
- Nedotýkajte sa uzemnených povrchov a povrchov, spojených s uzemnením, ako sú potrubia, radiátory, sporáky alebo chladničky. Ak ste uzemnený alebo spojený s uzemnením, hrozí vám zvýšené riziko úrazu elektrickým prúdom.
- Elektrické náradie nesmie byť vystavené dažďu ani vlhkým podmienkam. Prienik vody do elektrického náradia zvyšuje riziko úrazu elektrickým prúdom.
- Kábel sa nesmie nadmerne zaťažovať. Kábel nikdy nepoužívajte na prenášanie, ťahanie alebo vyťahovanie vidlice elektrického náradia. Kábel nesmie byť vystavený pôsobeniu tepla, oleja, ostrých hrán alebo pohyblivých dielov. Poškodené alebo zapletené káble zvyšujú riziko úrazu elektrickým prúdom.
- Pri používaní elektrického náradia vo vonkajšom prostredí používajte predĺžovací kábel vhodný na vonkajšie použitie. Používanie šnúry vhodnej na vonkajšie použitie znižuje riziko úrazu elektrickým prúdom.

5.3 Osobná bezpečnosť

- Pri používaní elektrického náradia buďte vždy ostražitý, sledujte čo robíte a riadte sa zdravým úsudkom. Elektrické náradie nepoužívajte, ak ste unavený, alebo ak ste pod vplyvom liekov, alkoholu alebo drog. Okamih nepozornosti pri používaní elektrického náradia môže spôsobiť závažný osobný úraz.
- Používajte bezpečnostné pomôcky. Vždy noste chránič očí. Používaním bezpečnostných pomôcok, ako je protiprachová maska, neklzáva bezpečnostná obuv, tvrdá prilba alebo chrániče uší za každých podmienok sa znižuje riziko osobných úrazov.

- Zabráňte náhodnému uvedeniu do činnosti. Pred pripojením do siete sa uistite, že vypínač je vo vypnutej polohe. Prenášanie elektrického náradia s prstom na vypínači alebo pripojovanie elektrického náradia so zapnutým vypínačom zvyšuje riziko úrazov.
- Pred zapnutím elektrického náradia odstráňte akékoľvek nastavovacie kľúče a iné nástroje. Kľúč a nástroje, ktoré zostanú pripravené k rotujúcemu dielu elektrického náradia môžu spôsobiť úraz.
- Nenakláňajte sa príliš. Vždy musíte mať spoľahlivú oporu a rovnováhu. Zlepšuje sa tým ovládateľnosť elektrického náradia v neočakávaných situáciách.
- Buďte vhodne oblečený. Nenoste voľné odevy ani šperky. Nepribližujte sa vlasmi, odevmi ani rukavicami k pohyblivým dielom. Voľné odevy, šperky alebo dlhé vlasy môžu zachytiť pohyblivé diely.
- Ak sa používajú aj pomôcky na pripojenie odsávačov a zberačov prachu, uistite sa, že sú riadne pripojené a správne sa používajú. Používaním týchto pomôcok možno znížiť nebezpečenstvo spôsobované prachom.

5.4 Používanie elektrického náradia a starostlivosť oň

- Pri použití elektrického náradia nevynakladajte nadmernú silu. Používajte správne elektrické náradie pre vaše použitie. Správne elektrické náradie zvládne prácu lepšie a bezpečnejšie, s rýchlosťou, na ktorú bolo navrhnuté.
- Nepoužívajte elektrické náradie ak sa vypínačom nezapína alebo nevypína. Elektrické náradie, ktoré sa nedá ovládať vypínačom, je nebezpečné a musí sa opraviť.
- Pred akýmkoľvek nastavením, výmenou doplnkov alebo odložením elektrického náradia odpojte vidlicu od napájacieho napätia. Takéto preventívne bezpečnostné opatrenia znižujú riziko náhodného uvedenia elektrického náradia do činnosti.
- Nepoužívané elektrické náradie uchovávajte mimo dosahu detí a nedovoľte, aby osoby neoboznamené s elektrickým náradím alebo s týmito pokynmi, používali toto elektrické náradie. Elektrické náradie je nebezpečné v rukách nepoučených používateľov.
- Elektrické náradie riadne udržiavajte. Skontrolujte, či pohyblivé diely nie sú vyosené alebo či sa nezadierajú, či nie sú poškodené diely a či nemajú žiadne iné nedostatky, ktoré môžu ovplyvniť funkčnosť elektrického náradia. V prípade poškodenia sa elektrické náradie musí pred opätovným použitím opraviť. Veľa úrazov spôsobujú nedostatočne udržiavané elektrické náradie.
- Náradie sa musí udržiavať v naostrenom a čistom stave. Riadne udržiavané rezné nástroje s ostrými reznými hranami majú menšiu náchylnosť k zadieraniu a ľahšie sa ovládajú.
- Elektrické náradie, doplnky a nástrojové koncovky a pod. používajte v súlade s týmito pokynmi a spôsobom, zamýšľaným pre daný druh elektrického náradia, berúc na zreteľ pracovné podmienky a na prácu, ktorá sa má vykonávať. Používanie elektrického náradia na iné operácie ako tie, pre ktoré je určené, môže spôsobiť nebezpečnú situáciu.

5.5 Servis

- Servis elektrického náradia zverte kvalifikovanému opravárovi. Môžu sa používať iba rovnaké náhradné diely. Zaručíte tak, že bude zachovaná bezpečnosť elektrického náradia.

6 DOPLNKOVÉ BEZPEČNOSTNÉ POKYNY PRE BATÉRIE A NABÍJAČKY



Používajte iba akumulátory a nabíjačky, ktoré sú použiteľné pre toto zariadenie.

6.1 Batérie

- Nikdy neotvárajte zo žiadneho dôvodu.

- Neskladujte na miestach, kde môže teplota prekročiť 40°C.
- Nabíjajte len pri okolitej teplote v rozsahu od 4°C do 40°C.
- Batérie skladujte na chladnom a suchom mieste (5 °C - 20 °C). Batérie nikdy neskladujte vo vybitom stave.
- Pre lítium-iónové batérie je lepšie pravidelne ich vybiť a nabiť (aspoň 4-krát ročne). Ideálne nabitie pre dlhodobé skladovanie vašej lítium-iónovej batérie je 40% kapacity.
- Pri likvidácii batérií sa riaďte pokynmi uvedenými v časti „Ochrana životného prostredia“.
- Neskratujte. Ak sa prostredníctvom náhodného kontaktu s kovovým predmetom vytvorí spojenie medzi kladným (+) a záporným (-) pólom, batéria sa zoskratuje a pretekajúci intenzívny prúd spôsobí vytvorenie tepla, čo môže spôsobiť prasknutie alebo požiar.
- Nezhrohievajte. Ak batériu zahrejete na teplotu vyššiu ako 100°C, môžu sa poškodiť tesnenia, izolácia a iné polymérové komponenty, čo spôsobí únik elektrolytickej kvapaliny alebo vnútorný skrat, s následným vysokým zahriatím vedúcim k prasknutiu alebo vznieteniu batérie. Batérie okrem toho nezahadzujte do ohňa. Mohlo by to spôsobiť výbuch alebo intenzívne horenie.
- V extrémnych podmienkach môže dôjsť k úniku kvapaliny z batérie. Ak si na batérii všimnete uniknutú kvapalinu, postupujte nasledovne:
 - Kvapalinu opatrne poutierajte handričkou. Zabráňte kontaktu s pokožkou.
 - V prípade kontaktu s kožou alebo očami sa riaďte týmito pokynmi:
 - ✓ Okamžite opláchnite vodou. Zneutralizujte slabou kyselinou, napr. šťavou z citróna alebo octom.
 - ✓ V prípade kontaktu s očami, vyplachujte veľkým množstvom čistej vody minimálne 10 minút. Obráťte sa na lekára.



Nebezpečenstvo požiaru! Kontakty odpojenej batérie neskratujte. Batériu nespľuňte.

6.2 Nabíjačky

- Nikdy nenabíjajte nedobijateľné batérie.
- Poškodené káble okamžite vymeňte.
- Nevystavujte vode.
- Nabíjačku neotvárajte.
- Do nabíjačky nepichajte.
- Nabíjačka je určená len na použitie vo vnútri.

7 PREVÁDZKA

7.1 Nabíjanie akumulátorovej batérie



Poznámka: Batérie nedosiahnu plnú kapacitu pri prvom nabíjaní. Úplne nabitie batérie sa dosiahne až po niekoľkých cykloch. Batéria by sa mala nabíjať iba vo vnútri.

Akumulátorová batéria sa pri nabíjaní mierne zahreje. Je to normálny stav a nepredstavuje to problém.

Nabíjačku neumiestňujte na príliš horúce alebo studené miesto. Najlepšie je pri normálnej izbovej teplote. Keď sa batéria úplne nabije, odpojte nabíjačku od napájacieho zdroja a akumulátorovú batériu z nabíjačky vyberte.

Poznámka:

1. Akumulátorovú batériu nechajte pred nabíjaním úplne vychladnúť.
2. Akumulátorovú batériu pred nabíjaním skontrolujte. Ak je akumulátorová batéria popraskaná alebo tečie, nenabíjajte ju.

7.1.1 Indikácie pre nabíjanie (Obr. 1)

Nabíjačku pripojte k elektrickej zásuvke.

- Svetí zelená kontrolka: pripravené na nabíjanie
- Bliká červená kontrolka: nabíja sa
- Svetí zelená kontrolka: nabíjanie je dokončené
- Svetí zelená aj červená kontrolka: akumulátor alebo nabíjačka sú poškodené



Poznámka: Ak batéria riadne nepasuje, odpojte ju a podľa tabuľky špecifikácií skontrolujte, či máte správny model pre túto nabíjačku. **Nenabíjajte žiadnu inú akumulátorovú batériu ani akumulátorovú batériu, ktorá riadne nepasuje do nabíjačky.**

1. Nabíjačku a akumulátor počas pripojenia často sledujte.
2. Nabíjačku po skončení nabíjania odpojte a vyberte z nej akumulátor.
3. Pred použitím nechajte akumulátor úplne vychladnúť.
4. Nabíjačku aj akumulátor uložte vnútri a mimo dosahu detí.



POZNÁMKA: Ak je batéria po nepretržitom používaní v nástroji horúca, nechajte ju pred nabíjaním vychladnúť na izbovú teplotu. Predíži sa tým životnosť vašich batérií.



POZNÁMKA: Akumulátorovú batériu vyberte rukou zo stojana nabíjačky, a to tak, že stlačíte uvoľňovacie tlačidlo batérie a súčasne budete akumulátorovú batériu vytáhať.

7.2 Indikátor nabitia akumulátora (Obr.. č. 1a)

Na akumulátore sú indikátory jeho nabitia. Stav nabitia akumulátora môžete skontrolovať stlačením tlačidla. Pred použitím zariadenia stlačte spúšť vypínača a skontrolujte, či je akumulátor úplne nabitý, aby zariadenie mohlo správne fungovať.

Tieto 3 kontrolky LED ukazujú stav nabitia akumulátora:

- svietia 3 kontrolky LED: akumulátor je plne nabitý
- svietia 2 kontrolky LED: akumulátor je nabitý na 60 %
- svieti 1 kontrolka LED: akumulátor je takmer vybitý

8 TECHNICKÉ ÚDAJE

Type	POWDP9062
Menovité napätie (jednosmerný prúd)	20V
Typ batérie	lítium-iónová
Kapacita akumulátora	20V – 2000mAh
Menovitý vstupný prúd nabíjačky	200-230V~50Hz/60Hz
Menovitý výstupný prúd nabíjačky	20,5V, 4.0A
Doba nabíjania	20V = 40 min.

9 ŽIVOTNÉ PROSTREDI



Ak musíte po dlhodobom používaní zariadenie vymeniť, nelikvidujte ho spolu s domovým odpadom, ale ekologicky správnym spôsobom.

Odpad, ktorý vzniká pri likvidácii elektrických strojov, sa nesmie likvidovať s bežným domovým odpadom. Ak existuje zariadenie na recykláciu, odovzdajte ho na recykláciu. Informácie o recyklácii vám poskytnú miestne úrady alebo predajca.

9.1 Akumulátorová batéria

Tento výrobok obsahuje lítium-ión. Batérie recyklujte a likvidujte spôsobom, ktorý pomáha chrániť prírodné zdroje. Miestne, vnútroštátne alebo federálne zákony môžu zakazovať likvidáciu lítium-iónových batérií s domovým odpadom. Informácie týkajúce sa správnej recyklácie a/alebo likvidácie produktu vám poskytnú miestne úrady.