

KRTGR9003

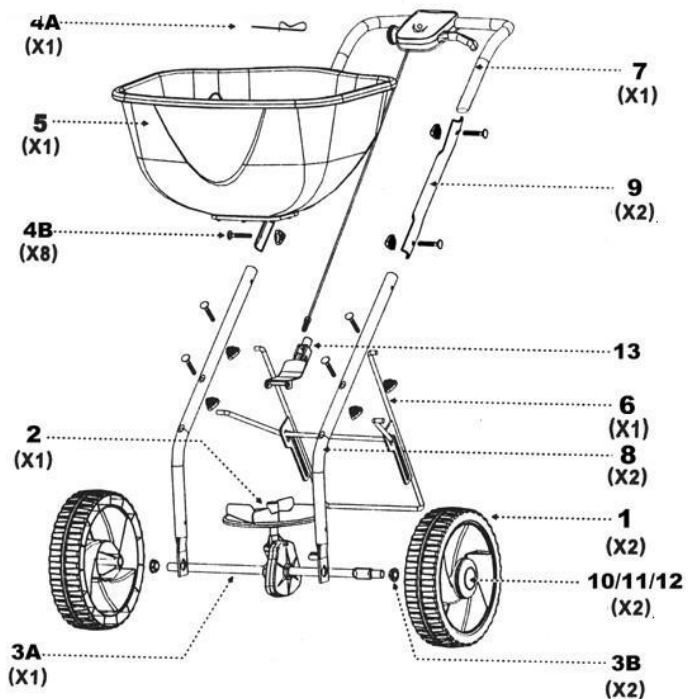















1		2		3A		3B	
	2PC		1PC		1PC		2PC
4A		4B		5		6	
	1PC		8PC		1PC		1PC
7		8		9		10	
	1PC		2PC		2PC		4PC
11		12					
	4PC		2PC				

Fig. A



Fig 1



Fig 2



Fig 3



Fig 4



Fig 5



Fig 6



Fig 7



Fig 8



Fig 9

Fig. B



Fig. C



Fig. D



FIG. E

ROZSYPÁVAČ-ROTAČNÝ 15 L KRTGR9003

1 ZOZNAM DIELOV (OBR. A)

2 MONTÁŽ (OBR. B, OBR. C, OBR. D A OBR. E)

- Obr. 1. Pomocou skrutiek upevnite rukoväť, spojovacie rúry a ohnuté diely. Kolená musia smerovať nadol.
- Obr. 2. Pomocou 4 skrutiek upevnite ohnuté diely na spodku nádrže.
- Obr. 3. Vložte miešaciu zostavu a rotačný ventilátor do otvoru miešania a súčasne ich spolu spojte (+ obr. E). Vložte rotačný ventilátor do spodnej časti nádrže a vložte zostavu kábla na hornú časť rotačného ventilátora.
- Obr. 4. Prenosný hriadeľ vložte do veľkých a otvorov prevodu a ohnutých dielov.
- Obr. 5. Zatlačte priechodky (2) do otvorov kolien z dvoch strán (okraj smeruje von) a vložte závlačky na prevodovom hriadeli (vnútorná strana kolien) (+ obr. C).
- Obr. 6. Montáž kolies na prevodovej tyči: najprv položte podložku, potom položte koleso, potom položte druhú podložku a až potom dajte ako poslednú závlačku.
- Obr. 7. Do oboch kolies zatlačte kryty.
- Obr. 8. Krátka konzola musí prejsť cez držiaky dlhej konzoly. Dlhá konzola sa dá pripevniť na predvŕtaných otvoroch nádrže a krátka konzola sa dá pripevniť na kolenách (+ obr. D).
- Obr. 9. Do závitovej objímky naskrutkujte kontrolný závit. Ak chcete upraviť hlavu skrutky, otočte voličom do najvyššej polohy, zatiahnite za uvoľňovaciu páku a skontrolujte, že je šírka otvoru rotačného ventilátora nastavená na najširšiu polohu. V opačnom prípade otočte kontrolnú skrutku na rotačnom ventilátore doľava a opakujte kontrolu zatiahnutím za uvoľňovaciu skrutku na hornej rukoväti.

3 PREVÁDZKOVÉ POKYNY

Na dosiahnutie čo najlepšieho výsledku nastavte pred spustením rýchlosť rozsypania.

1. Skontrolujte, či je riadiaci kábel utiahnutý závitovým nastavovacím prvkom.
2. Nastavenie rýchlosti rozsypania otáčajte, kým nevidíte v zväčšovacom skle správne číslo.
3. Začnite chodiť, potom spustíte spúšťač, aby ste rozsypávač otvorili. Rozsypávač pri rozsypaní obsahu vždy tlačte. Keď je rozsypávač otvorený a potiahnete ho dozadu, môže vysypať nadmerné množstvo obsahu.

4 ÚDRŽBA

- V rozsypávači nikdy nenechávajte obsah. Zvyšok materiálu vsypte naspäť do balenia a dobre uzatvorte.
- Po každom použití dôkladne umyte, aby ste z rozsypávača odstránili všetok materiál. Na odstránenie silných zvyškov môže byť potrebné použiť horúcu vodu. Rozsypávač nechajte uschnúť manuálne.
- Rozsypávač uskladnite na čistom, suchom mieste.



Poznámka: túto jednotku nie je potrebné mazať.

5 DIAGRAM: POTREBNÉ MNOŽSTVO.

Druh semien	Veľkosť zrna	Množstvo (kg) na pokrytie 100 m ²					Šírka (m)
		súhlasí so zvoleným otvorom.					
		POLOH A 1	POLOH A 2	POLOH A 3	POLOH A 4	POLOH A 5	
tráva	malé	0,05	0,40	0,40	0,60	0,80	1,40
	priemerné	0,06	0,50	0,50	0,65	0,80	1,40
umelé hnojivo	prášok a granule	0,80	2,20	3,33	6,70	11,10	1,50
	granule	0,30	1,00	1,30	1,65	2,00	2,50