

KRTGR9003

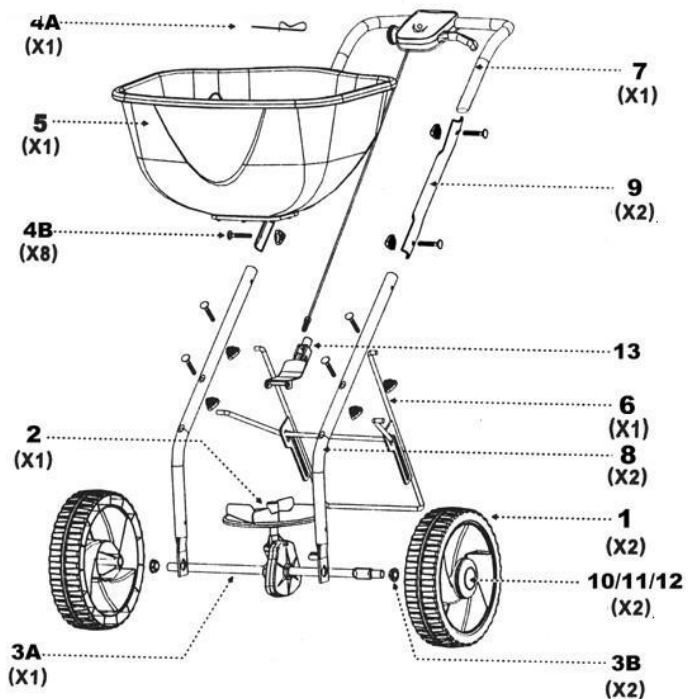















1		2		3A		3B	
	2PC		1PC		1PC		2PC
4A		4B		5		6	
	1PC		8PC		1PC		1PC
7		8		9		10	
	1PC		2PC		2PC		4PC
11		12					
	4PC		2PC				

Fig. A



Fig 1



Fig 2



Fig 3

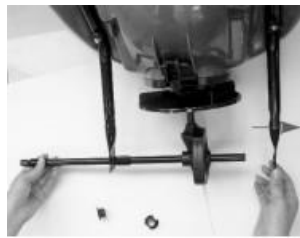

Fig 4



Fig 5



Fig 6



Fig 7



Fig 8



Fig 9

Fig. B



Fig. C



Fig. D



FIG. E

ROTAČNÍ ROZMETAČ 15 L KRTGR9003

1 SEZNAM DÍLŮ (OBR. A)

2 MONTÁŽ (OBR. B, C, D, E)

- Obr. 1: Připevněte rukojeť, spojovací trubky a kolena šrouby. Kolena musejí být obrácena dolů.
- Obr. 2: Připevněte kolena ke dnu zásobníku 4 šrouby.
- Obr. 3: Vložte promíchávací zařízení a rozmetací ventilátor současně do příslušného otvoru a propojte je (+ obrázek E). Vložte rozmetací ventilátor do spodní strany od nádoby a sestavu struny vložte do horní části rozmetacího ventilátoru.
- Obr. 4: Vložte hnací hřídel do pohonu a otvorů kolen.
- Obr. 5: Vsuňte pouzdra (2) do otvorů kolen z obou stran (s obručí směrem ven) a vložte závlačky na převodový hřídel (vnitřní strana kolen) (+ obr. C).
- Obr. 6: Montáž kol na tyč převodovky: nejprve umístěte podložku, potom kolo a pak umístěte další podložku před nasunutím koncové závlačky.
- Obr. 7: Nasuňte na kola oba kryty.
- Obr. 8: Krátká konzola musí projít konzolovými držáky dlouhé konzoly. Dlouhou konzolu lze upevnit na předvrtané otvory v nádrži a krátkou konzolu lze připevnit ke kolenům (+ obr. D).
- Obr. 9: Ovládací strunu našroubujte do otvoru se závitem. K nastavení hlavy šroubu otočte knoflík do nejvyšší polohy, zatáhněte za spouštěcí páku a zkontrolujte, že otvor rozmetacího ventilátoru je nastaven na nejširší rozměr. Pokud tomu tak není, otočte šroubem na rozmetacím ventilátoru doleva a opět zkontrolujte zatažením za páku na horním madle.

3 PROVOZNÍ POKYNY

Nejlepších výsledků dosáhnete, když intenzitu rozptylu nastavíte již před zahájením provozu.

1. Zkontrolujte, že je ovládací struna správně upevněna v mechanismu nastavení se závitem.
2. Nastavte měrku intenzity rozptylu tak, abyste ve zvětšovací mřížce viděli správné číslo.
3. Začněte se pohybovat a pak stiskněte spoušť a otevřete rozmetač. Když provádíte rozmetání, vždy mechanismus tlačte dopředu. Zatáhněte-li za něj v otevřeném stavu dozadu, může být aplikováno přílišné množství rozmetávané látky.

4 ÚDRŽBA

- Nikdy v rozmetací nenechávejte obsah. Zbytky vračejte do obalu a pevně obal uzavírejte.
- Po každém použití proveďte důkladné umytí, aby v rozmetací nezbyval žádný materiál. Někdy je třeba houževnaté zbytky odstranit horkou vodou. Nechte rozmetač normálně vyschnout.
- Ukládejte rozmetač na čistém a suchém místě.



Poznámka: toto zařízení se nemusí mazat.

5 SCHÉMA: POTŘEBNÁ MNOŽSTVÍ

Druh semene	Rozměr zrna	Hmotnost (kg) potřebná na 100 m ²					Šířka
		v závislosti na zvoleném stupni otevření.					
		POLOHA 1	POLOH A 2	POLOH A 3	POLOH A 4	POLOHA 5	(m)
tráva	malé	0,05	0,40	0,40	0,60	0,80	1,40
	průměrné	0,06	0,50	0,50	0,65	0,80	1,40
hnojivo	prášek a granule	0,80	2,20	3,33	6,70	11,10	1,50
	granule	0,30	1,00	1,30	1,65	2,00	2,50